

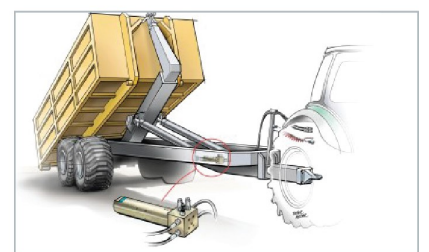

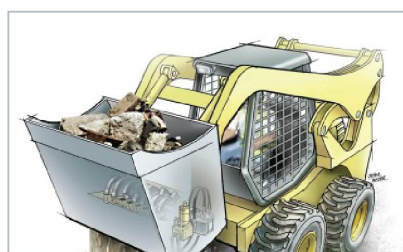

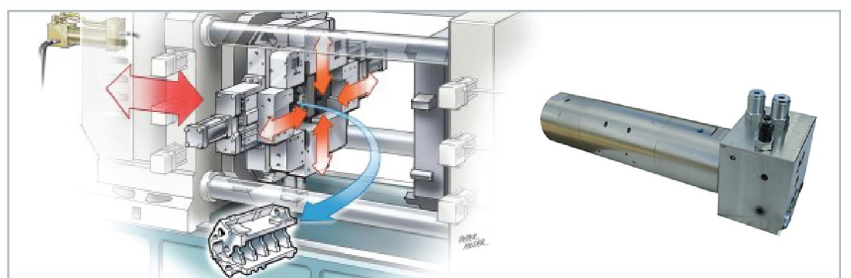

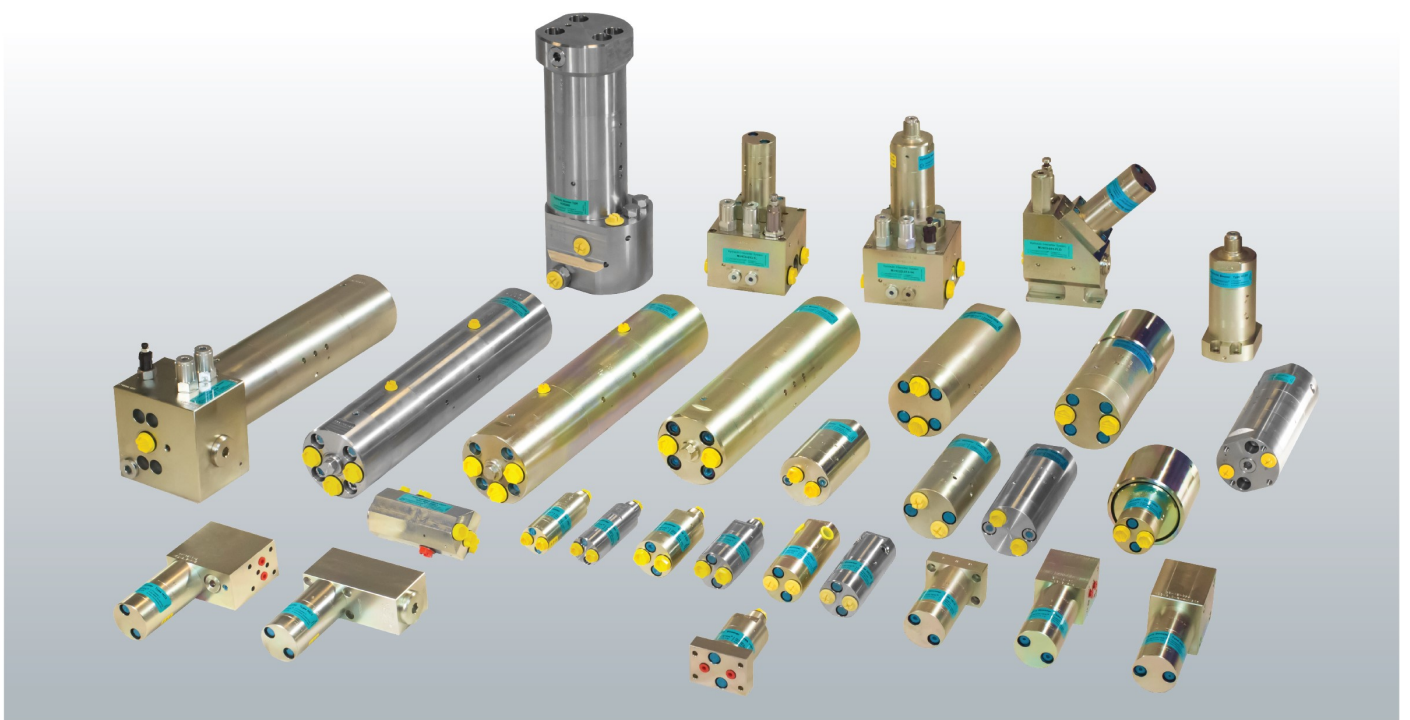



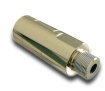

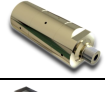
Единственная полная линейка усилителей гидравлического давления

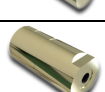
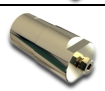
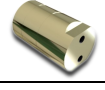
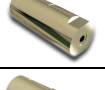
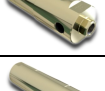

MINIMUM SIZE – MAXIMUM POWER

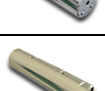
Широкий выбор под ваши нужды

Наша продукция подходит практически под любую жидкую среду. Выберите требуемую величину давления на выходе (до 5000 бар) и расхода на входе (до 70 л/мин). Вы легко найдете нужный вам гидравлический мультипликатор в таблице ниже.

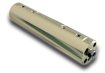
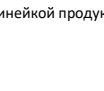
Давление на выходе, бар	Средний расход на выходе (л/мин)	Давление на входе, бар	Расход на входе (л/мин)	Соединение	Вес (кг)	Коэффициент	Модель: Сталь	Модель: Нержавеющая сталь	Примечания	Модели
24 - 800	0.3 - 0.5	20 - 207	2.0 - 8.0	• Трубка • Фланец • Картридж	0.7	1.2 - 7.5	HC1	HC1W		
24 - 800	0.3 - 2.5	20 - 207	2.0 - 15.0	• Трубка • Фланец • Картридж	1.0	1.2 - 20.0	HC2	HC2W		
24 - 800	0.7 - 11.0	20 - 207	2.0 - 15.0	• Трубка • Фланец	3.8	1.2 - 20.0	HC2D	HC2DW		
80 - 1380	1.5 - 5.0	20 - 207	2.0 - 14.0	• Трубка • Фланец	8.0	4.0 - 13.0		HC2DHW		
20 - 800	2.0 - 3.0	20 - 207	2.0 - 15.0	• Трубка • Фланец	4.15	1.2 - 12.0	HC2D2	HC2D2W	2 среды	
80 - 1380	0.6 - 1.6	20 - 207	2.0 - 8.0	• Трубка • Фланец	8.0	4.0 - 12.0		HC2D2HW	2 среды	
24 - 500	0.3 - 2.5	20 - 207	2.0 - 15.0	• Фланец • Картридж	2.5	1.2 - 20.0	HC3	HC3W		
26 - 800	1.5 - 7.0	20 - 207	2.0 - 35.0	• Трубка • Фланец	3.7	1.3 - 9.8	HC4	HC4W		
100 - 3000	1.2 - 3.5	20 - 207	2.0 - 38.0	• Трубка • Фланец	4.0	5.1 - 17.3	HC4H			
24 - 800	0.3 - 2.5	20 - 207	2.0 - 15.0	• Трубка • Фланец	3.0	1.2 - 20.0	HC5		Двойного действия	
26 - 800	2.5 - 15.0	20 - 207	5.0 - 70.0	• Трубка • Фланец	9.5	1.3 - 8.2	HC6			
124 - 5000	1.0 - 7.0	20 - 207	5.0 - 50.0	• Трубка • Фланец	11.0	6.2 - 25.0	HC6H			
24 - 800	11.2 - 56.0	20 - 207	5.0 - 70.0	• Трубка • Фланец	20.0	1.2 - 8.2	HC6D	HC6DW		
80 - 1380	3.0 - 12.5	20 - 207	5.0 - 50.0	• Трубка • Фланец	35.0	4.0 - 16.0		HC6DHW		
20 - 800	6.0 - 41.0	20 - 207	5.0 - 70.0	• Трубка • Фланец	24.0	1.0 - 10.1	HC6D2	HC6D2W	2 среды	
100 - 2000	0.3 - 1.6	20 - 207	2.0 - 14.0	• Трубка • Фланец • Картридж	1.5	5.0 - 20.0	HC7	HC7W		
100 - 2000	0.3 - 1.6	20 - 207	2.0 - 14.0	• Трубка • Фланец • Картридж	4.5	5.0 - 20.0	HC8			
220 - 5000	0.3 - 1.8	20 - 207	5.0 - 20.0	• Трубка • Фланец	9.9	8.2 - 25.0	HC9			
20 - 1380	2.0 - 5.6	20 - 207	5.0 - 30.0	• Трубка • Фланец	25.0	5.2 - 15.0	HC9D2	HC9D2W	2 среды	

Мультипликаторы

miniBOOSTER предлагает широкую линейку мультипликаторов, готовых к использованию (plug-and-play) Наши мультипликаторы защищают гидравлический инструмент высокого давления и обеспечивают высокий расход через байпас, что ускоряет процесс работы.

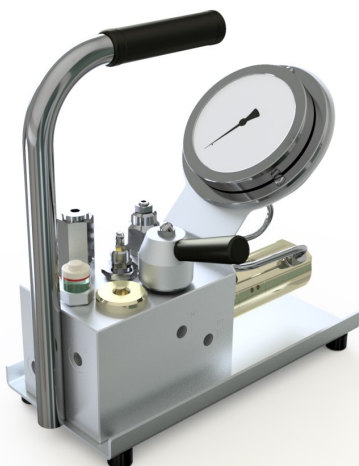
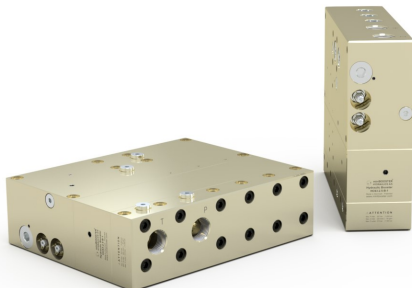
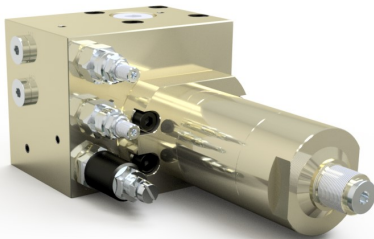

Мультипликаторы со встроенными регулируемыми клапанами

В моделях HC22, 25, 72 и 75 предусмотрена интеграция регулирующего клапана и мультипликатора, которые легко устанавливаются на ваше оборудование, обеспечивая постоянную скорость и защиту как мультипликатора, так и инструмента.

Ключевые преимущества:

- 11 разных коэффициентов мультипликации
- Дополнительная насадка для уменьшения расхода на входе
- Вес всего 2,3 кг
- Исполнение из нержавеющей стали
- HC22 с регулируемым выходным давлением – макс. 800 бар
- HC25 с ускоренным ходом – макс. 800 бар
- HC72 с регулируемым выходным давлением – макс. 2000 бар
- HC75 с ускоренным ходом – макс. 2000 бар

Мультипликаторы с высоким расходом через байпас

Мультипликаторы М–НС обеспечивают высокий расход через байпас и давление по запросу, и разработаны для повышения давления только тогда, когда это требуется в процессе.

Ключевые преимущества:

- Давление по запросу
- С приводом от электромагнита или автоматические
- Высокое давление – до 700 бар (10 000 psi)
- Быстрое заполнение – расход до 400 л/мин
- Давление на входе до 350 бар
- Увеличенный срок службы
- Надежная и гибкая конструкция, несколько коэффициентов мультипликации
- Трубное или фланцевое соединение

Переносные мультипликаторы

Переносной мультипликатор М-НС7 – компактное устройство для промышленного применения. М-НС7 может использоваться с любым источником гидравлической мощности, обеспечивая давление минимум 20 бар и расход 2 л/мин.





Ключевые преимущества:

- Расход на выходе до 15 л/мин
- 30 л/мин для двойных мультипликаторов
- Повышение давления до 2000 бар
- Не требует дополнительных устройств
- Вес всего 10 кг – легко переносить в любое место
- Удобный манометр 4” позволяет измерять давление с точностью 1%.

Другая продукция

miniBOOSTER предлагает широкий выбор фильтров, корпусов клапанов, картриджных клапанов и принадлежностей.

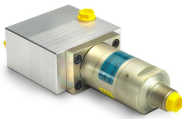

Фильтры

Сталь	Нержавеющая сталь	Модели
Встроенный фильтр		
T-фильтр высокого давления	FILW HT-10-1	
T-фильтр		
Корпус фильтра		
Фильтр NG6		

Принадлежности

Комбинированный материал	Модели
Комплекты переходников	
Переходники	
Обратные клапаны с пилотным управлением	

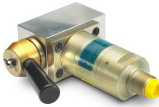
Корпус клапана

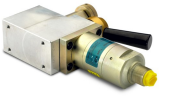
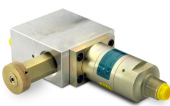
Сталь	Нержавеющая сталь	Модели
CV1	CV1W	
CV2	CV2W	
CV3	CV3W	
CV4	CV4W	
CV5	CV5W	